

Gebruiksaanwijzing



ecoTEC pure

VHR 18-24/7-2 ... VHR 28-34/7-2

NL

Uitgever/fabrikant
Vaillant GmbH

Berghauser Str. 40 | D-42859 Remscheid
Tel. +49 21 91 18-0 | Fax +49 21 91 18-2810
info@vaillant.de | www.vaillant.de



Inhoudsopgave

Inhoudsopgave	6	Onderhoud	15
1 Veiligheid	3	6.1 Onderhoud	15
1.1 Waarschuwingen bij handelingen	3	6.2 Product onderhouden	15
1.2 Reglementair gebruik	3	6.3 Onderhoudsmeldingen aflezen	15
1.3 Algemene veiligheidsinstructies	4	6.4 Condensafvoerleiding en afvoertrechter controleren	15
2 Aanwijzingen bij de documentatie	7	7 Buitenbedrijfstelling	16
2.1 Aanvullend geldende documenten in acht nemen	7	7.1 Product tijdelijk buiten bedrijf stellen	16
2.2 Documenten bewaren	7	7.2 Product definitief buiten bedrijf stellen	16
2.3 Geldigheid van de handleiding	7	8 Recycling en afvoer	16
3 Productbeschrijving	7	9 Garantie en klantendienst	16
3.1 Productopbouw	7	9.1 Garantie	16
3.2 Bedieningselementen	7	9.2 Serviceteam	16
3.3 Beschrijving van het display	8	Bijlage	17
3.4 Gegevens op het typeplaatje	8	A Gaskeur	17
3.5 Serienummer	9	B Gebruikersniveau – overzicht	17
3.6 Gaskeur label	9	C Statuscodes - overzicht	17
4 Functie	10	D Storingen en problemen oplossen	18
4.1 Bedieningsconcept	10	D.1 Verhelpen van storingen	18
4.2 Afsluitvoorzieningen openen	11	D.2 Storingen verhelpen	19
4.3 Product inschakelen	11		
4.4 Instelling van de CV-aanvoertemperatuur	11		
4.5 Instelling van de warmwatertemperatuur	12		
4.6 ECO-warmwaterfunctie in- en uitschakelen	12		
4.7 Productfuncties uitschakelen	13		
4.8 Juiste vuldruk in het CV-circuit garanderen	13		
4.9 Product in stand-by schakelen	14		
4.10 CV-installatie tegen vorst beschermen	14		
5 Verhelpen van storingen	15		
5.1 Storingen herkennen en verhelpen	15		
5.2 Statuscodes weergeven	15		

1 Veiligheid

1.1 Waarschuwingen bij handelingen

Classificatie van de waarschuwingen bij handelingen

De waarschuwingen bij handelingen zijn als volgt door waarschuwingstekens en signaalwoorden aangaande de ernst van het potentiële gevaar ingedeeld:

Waarschuwingstekens en signaalwoorden



Gevaar!

Direct levensgevaar of gevaar voor ernstig lichamelijk letsel



Gevaar!

Levensgevaar door een elektrische schok



Waarschuwing!

Gevaar voor licht lichamelijk letsel



Opgelet!

Kans op materiële schade of milieuschade

1.2 Reglementair gebruik

Er kan bij ondeskundig of oneigenlijk gebruik gevaar ontstaan voor lijf en leven van de gebruiker of derden resp. schade aan het product en andere voorwerpen.

Het product is als warmtebron voor gesloten CV-installaties en de warmwaterbereiding bestemd.

Het reglementaire gebruik houdt in:

- het naleven van de meegeleverde gebruiksaanwijzingen van het product alsook van alle andere componenten van de installatie
- het naleven van alle in de handleidingen vermelde inspectie- en onderhoudsvoorwaarden.

Dit product kan door kinderen vanaf 8 jaar alsook personen met verminderde fysieke, sensorische of mentale capaciteiten of gebrek aan ervaring en kennis gebruikt worden, als ze onder toezicht staan of m.b.t. het veilige gebruik van het product geïnstrueerd werden en de daaruit resulterende gevaren verstaan. Kinderen mogen niet met het product spelen. Reiniging en onderhoud door de gebruiker mogen niet door kinderen zonder toezicht uitgevoerd worden.

Een ander gebruik dan het in deze handleiding beschreven gebruik of een gebruik dat van het hier beschreven gebruik afwijkt, geldt als niet reglementair.

1 Veiligheid

Als niet reglementair gebruik geldt ook ieder direct commercieel of industrieel gebruik.

Attentie!

Ieder misbruik is verboden.

1.3 Algemene veiligheidsinstructies

1.3.1 Gevaar door foute bediening

Door foute bediening kunt u zichzelf en anderen in gevaar brengen en materiële schade veroorzaken.

- ▶ Lees deze handleiding en alle andere documenten die van toepassing zijn zorgvuldig, vooral het hoofdstuk "Veiligheid" en de waarschuwingen.
- ▶ Voer alleen de werkzaamheden uit waarover deze gebruiksaanwijzing aanwijzingen geeft.

1.3.2 Levensgevaar door lekkend gas

Bij gaslucht in gebouwen:

- ▶ Vermijd ruimtes met gaslucht.
- ▶ Doe, indien mogelijk, deuren en ramen wijd open en zorg voor tocht.
- ▶ Vermijd open vuur (bv. aansteker, lucifer).
- ▶ Niet roken.
- ▶ Bedien geen elektrische schakelaars, geen stekkers, geen deurbellen, geen

telefoons en andere communicatiesystemen in het gebouw.

- ▶ Sluit de gasmeter-afsluitkraan of de hoofdkraan.
- ▶ Sluit, indien mogelijk, de gaskraan op het product.
- ▶ Waarschuw de huisbewoners door te roepen of aan te kloppen.
- ▶ Verlaat onmiddellijk het gebouw en ver hinder het betreden door derden.
- ▶ Alarmeer politie en brandweer zodra u buiten het gebouw bent.
- ▶ Neem contact op met de storingsdienst van het energiebedrijf vanaf een telefoonaansluiting buiten het gebouw.

1.3.3 Levensgevaar door afgesloten of ondichte verbrandingsgasleiding

Bij gaslucht in gebouwen:

- ▶ Doe alle toegankelijke deuren en ramen wijd open en zorg voor tocht.
- ▶ Schakel het product uit.
- ▶ Breng uw installateur op de hoogte.

1.3.4 Levensgevaar door explosieve en ontvlambare stoffen

- ▶ Explosieve of ontvlambare stoffen (bijv. benzine, papier,

verf) niet in de opstelruimte van het product gebruiken of opslaan.

1.3.5 Levensgevaar door veranderingen aan het product of in de omgeving van het product

- ▶ Verwijder, overbrug of blokkeer in geen geval de veiligheidsinrichtingen.
- ▶ Manipuleer geen veiligheidsinrichtingen.
- ▶ Vernietig of verwijder geen verzegelingen van componenten.
- ▶ Breng geen veranderingen aan:
 - aan het product
 - aan de toevoerleidingen voor gas, verbrandingslucht, water en spanning
 - aan de volledige rookgasinstallatie
 - aan het volledige condensafvoersysteem
 - aan de veiligheidsklep
 - aan de afvoerleidingen
 - aan bouwconstructies die de gebruiksveiligheid van het product kunnen beïnvloeden

1.3.6 Vergiftigingsgevaar door onvoldoende toevoer van verbrandingslucht

Voorwaarden: Van omgevingslucht afhankelijke werking

- ▶ Zorg voor voldoende toevoer van verbrandingslucht.

1.3.7 Kans op corrosieschade door ongeschikte verbrandings- en binnenlucht

Sprays, oplosmiddelen, chloorhoudende reinigingsmiddelen, verf, lijm, ammoniakverbindingen, stof e.d. kunnen tot corrosie aan het product en in de VLT/VGA leiden.

- ▶ Zorg ervoor dat de verbrandingsluchtoevoer altijd vrij is van fluor, chloor, zwavel, stof enz.
- ▶ Zorg ervoor dat er op de opstellingsplaats geen chemische stoffen opgeslagen worden.

1.3.8 Gevaar voor materiële schade door vorst

- ▶ Zorg ervoor dat de CV-installatie bij vorst in elk geval in gebruik blijft en alle vertrekken voldoende getempereerd zijn.
- ▶ Als u het bedrijf niet kunt garanderen, dan laat u een in-



1 Veiligheid

stallateur de CV-installatie legen.

1.3.9 Verwondingsgevaar en gevaar voor materiële schade door ondeskundig of niet-uitgevoerd onderhoud en ondeskundige of niet-uitgevoerde reparatie

- ▶ Probeer nooit om zelf onderhoudswerk of reparaties aan uw product uit te voeren.
- ▶ Laat storingen en schade onmiddellijk door een installateur verhelpen.
- ▶ Neem de opgegeven onderhoudsintervallen in acht.



Aanwijzingen bij de documentatie 2

2 Aanwijzingen bij de documentatie

2.1 Aanvullend geldende documenten in acht nemen

- ▶ Neem absoluut alle gebruiksaanwijzingen die bij de componenten van de installatie worden meegeleverd in acht.

2.2 Documenten bewaren

- ▶ Bewaar deze handleiding alsook alle documenten die van toepassing zijn voor het verdere gebruik.

2.3 Geldigheid van de handleiding

Deze handleiding geldt uitsluitend voor:

Productartikelnummer

ecoTEC pure	VHR 18-24/7-2 (K-NL)	0010020371
	VHR 18-24/7-2 (K-NL) EXP	0010020372
	VHR 23-28/7-2 (K-NL)	0010020373
	VHR 23-28/7-2 (K-NL) EXP	0010020374
	VHR 28-34/7-2 (K-NL)	0010020375

3 Productbeschrijving

3.1 Productopbouw

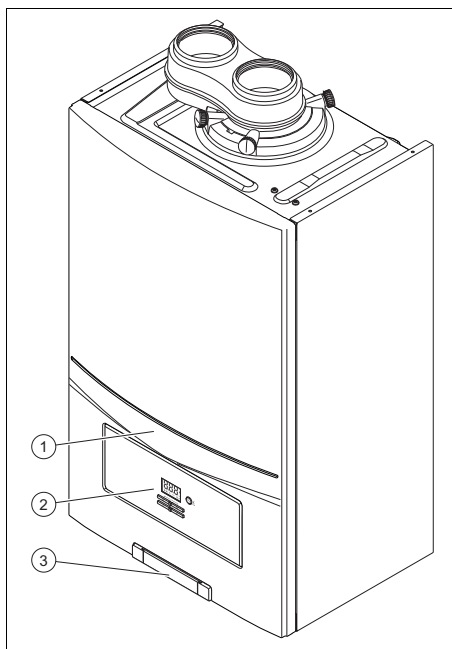

- | | |
|-----------------------|---|
| 1 Product | 3 Plaatje met serienummer aan de achterkant |
| 2 Bedieningselementen | |

3.2 Bedieningselementen

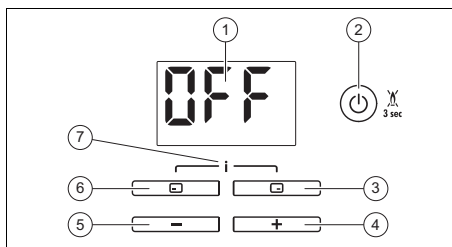

- | | |
|--|--|
| 1 Display | 5 Toets |
| 2 Aan-/uittoets resp. ontstoringstoets | 6 Linker keuze-toets |
| 3 Rechter keuze-toets | 7 Toegang tot het menu voor extra informatie/installaturniveau |
| 4 Toets | |

3 Productbeschrijving

3.3 Beschrijving van het display

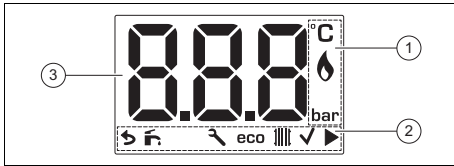

- | | |
|--|--|
| <p>1 Informatie over het gebruik</p> <p>2 Bedrijfswijze, keuze en bevestiging van de bedrijfswijze</p> | <p>3 Weergave van de actuele CV-aanvoertemperatuur, de vuldruk van de CV-installatie, de modus of een foutcode</p> |
|--|--|

Symbool	Betekenis
	Correct branderbedrijf – Brander aan
	Vuldruk van de CV-installatie – permanent aan: vuldruk in het toegestane bereik – knippert: vuldruk buiten het toegestane bereik, ontluchtingsfunctie geactiveerd
	Warmwaterbedrijf – permanent aan: warm water geactiveerd – knippert: brander aan in het tapbedrijf
eco	ECO-warmwaterbedrijf – Warme start voor warm water gedeactiveerd
	CV-bedrijf – permanent aan: CV-bedrijf geactiveerd – knippert: brander aan in CV-bedrijf
	Onderhoud vereist Informatie over onderhoudsmeldingen bij fouten
	Te bevestigen instelling
	In de verschillende menu's navigeren

Symbol	Betekenis
F.XX / Err	Fout in het product – Verschijnt in de plaats van het startscherm.
S.XX	Statuscode
ON	– Warme start voor warm water gedeactiveerd (ECO-werkwijze geactiveerd)
OFF	– Warme start voor warm water geactiveerd (ECO-werkwijze gedeactiveerd) – CV-bedrijf is uitgeschakeld (zomerbedrijf) – Warmwaterbedrijf is uitgeschakeld (product met geïntegreerde warmwaterbereiding/product met aangesloten warmwaterboiler) – Verschijnt als het product in stand-by gaat.



3.4 Gegevens op het typeplaatje

Het typeplaatje is van uit fabriek aan de onderkant van het product aangebracht.

Op het typeplaatje staat het land vermeld waarin het product geïnstalleerd moet worden.

Gegevens op het typeplaatje	Betekenis
HR-techniek	Rendementsklasse van het CV-toestel conform EG-richtlijn 92/42/EWG
Serienummer	Dient voor de kwaliteitscontrole; 3e tot 4e cijfer = productiejaar Dient voor de kwaliteitscontrole; 5e tot 6e cijfer = productieweek Dient voor de identificatie; 7e tot 16e cijfer = artikelnummer van het product Dient voor kwaliteitscontrole; 17e tot 20e cijfer = productieplaats
... ecoTEC ...	Productbenaming

Productbeschrijving 3

Gegevens op het typeplaatje	Betekenis
Cat.	Toegestane gascategorie
Type: Xx3(x)	Toegestane VGA-aansluitingen
2H / 2E / 3P / 2K...	Gasgroep af fabriek en gasaansluitdruk
Tmax	Max. aanvoertemperatuur
PMS	Maximale waterdruk in het CV-bedrijf
NOx	NOX-klasse van het product
V	Elektrische aansluiting
Hz	
W	Max. elektrisch opgenomen vermogen
IP	Veiligheids categorie
Code (DSN)	Specifieke productcode
	CV-bedrijf
Qn	Nominaal warmtebelastingbereik in het CV-bedrijf
Pn	Nominaal warmtevermogensbereik in het CV-bedrijf
Pnc	Nominaal warmtevermogensbereik in CV-bedrijf (HR-techniek)
	Warmwaterbereiding
Qnw	Nominaal warmtebelastingbereik in het warmwaterbedrijf
Pnw	Nominaal warmtevermogensbereik in het warmwaterbedrijf
D	Specifieke doorstroming
PMW	Maximale waterdruk in het warmwaterbedrijf
	Barcode met serienummer



Aanwijzing

Overtuig u ervan dat het product met de gasgroep aan de opstelingsplaats overeenkomt.

3.5 Serienummer

Het serienummer bevindt zich aan de achterkant van een kunststofschild onderaan op de voormantel alsook op het typeplaatje.

3.6 Gaskeur label

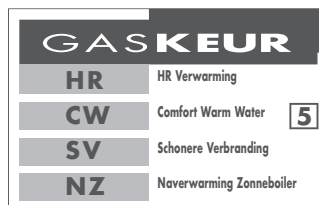

Gegevens over de in deze handleiding beschreven producten vindt u in de tabel. (→ Pagina 17)

Gaskeur HR geeft aan dat het product de minimumvereisten van de stichting EPK (Energie Prestatie Keurmerk = energieprestatiekeurmerk) vervult.

Gaskeur SV geeft aan dat de maximale vereisten m.b.t. tot de uitstoot van schadelijke stoffen niet overschreden worden.

Gaskeur NZ geeft aan dat het product als naverwarmer van een warmwaterbereider met zonne-energie geschikt is.

Gaskeur CW Gebruiksklasse 3 geeft aan dat het product:

- voor de voorziening van een keukenaftappunt met minstens 6 l/min bij 60 °C geschikt is,
- voor een douchefunctie van 6 l/min tot minstens 10 l/min bij 40 °C geschikt is,
- voor het vullen van een klein bad met 100 l water met een temperatuur van 40 °C binnen 12 minuten geschikt is,
- niet voor het gelijktijdige gebruik van meerdere aftappunten geschikt is.

Gaskeur CW Gebruiksklasse 4 geeft aan dat het product:

- voor de voorziening van een keukenaftappunt met minstens 7,5 l/min bij 60 °C geschikt is,

4 Functie

- voor een douchefunctie van 6 l/min tot minstens 12,5 l/min bij 40 °C geschikt is,
- voor het vullen van een klein bad met 120 l water met een temperatuur van 40 °C binnen 11 minuten geschikt is,
- niet voor het gelijktijdige gebruik van meerdere aftappunten geschikt is.

Gaskeur CW Gebruiksklasse 5 geeft aan dat het product:

- voor de voorziening van een keukenaftappunt met minstens 7,5 l/min bij 60 °C geschikt is,
- voor een douchefunctie van 6 l/min tot minstens 12,5 l/min bij 40 °C geschikt is,
- voor het vullen van een klein bad met 150 l water met een temperatuur van 40 °C binnen 10 minuten geschikt is,
- niet voor het gelijktijdige gebruik van meerdere aftappunten geschikt is.







De maximale specifieke leidinglengte 10/12 mm is de maximale lengte die een warmwaterleiding met 10 mm binnendoorsnede en 12 mm buitendoorsnede mag hebben om de criteria van het Gaskeur CW-keurzegel nog te vervullen. Om de CW-gebruiksklassen te bereiken, moet de warmwatertemperatuur op 60 °C ingesteld worden en moet de comfortmodus geactiveerd zijn.

4 Functie



4.1 Bedieningsconcept

Als u het product inschakelt of op een toets drukt, schakelt het display in. U kunt nu instellingen uitvoeren door opnieuw op de toetsen te drukken.

Wanneer u het product met de aan-/uitknop uitschakelt, dan gaat het display uit (de vorstbeschermingsfunctie is actief zolang de stroomvoorziening gegarandeerd blijft).

Toets	Betekenis
	<ul style="list-style-type: none"> – Instellen van de warmwatertemperatuur – Afbreken van de wijziging van een instelwaarde of activeren van een modus – Oproepen van een hoger keuzeniveau in het menu
	<ul style="list-style-type: none"> – Instellen van de verwarmingsaanvoertemperatuur, vuldruk van de CV-installatie of activeren van het CV-bedrijf – Bevestigen van een instelwaarde of activeren van een modus – Oproepen van een lager keuzeniveau in het menu – Systeemdruk aflezen (2 keer indrukken)
	– Oproepen van de extra functies
 of 	<ul style="list-style-type: none"> – Navigeren tussen de verschillende menupunten – Verhogen of verlagen van de gekozen instelwaarde
	<ul style="list-style-type: none"> – Aan- en uittoets (toetsdruk < 3 s) – Ontstoringstoets (toetsdruk > 3 s)

De beide keuzetoetsen hebben een zogenaamde softkeyfunctie, d.w.z. de functie kan wisselen.

Als u, bijv. in de basisweergave, op de linker keuzetoets  drukt, wisselt de actuele functie van  (warmwatertemperatuur) naar  (terug).

Instelbare waarden worden altijd knipperend weergegeven.

De wijziging van een waarde moet u altijd bevestigen. Pas dan wordt de nieuwe instelling opgeslagen. Met  kunt u een bewerking altijd afbreken. Als u langer dan 15 minuten op geen enkele toets drukt, dan springt het display naar de basisindicatie terug.

4.1.1 Startscherm

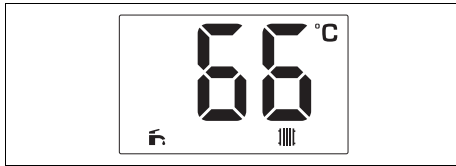

De basisweergave toont de actuele productstatus.

Om naar de basisweergave terug te keren, drukt u op de toets . Als u binnen drie minuten op geen enkele toets drukt, wordt het display verduisterd en gaat het display automatisch terug naar de basisweergave. Als er een foutmelding aanwezig is, wordt de storingscode in de basisweergave getoond.

De beschikbare functies variëren al naar gelang:

- aan het product een kamerthermostaat aangesloten is of niet
- aan het product een warmwaterboiler met temperatuurvoeler aangesloten is of niet

4.1.2 Bedieningsniveaus

Het product heeft twee bedieningsniveaus:

- Het gebruikersniveau toont de belangrijkste informatie en biedt instellingsmogelijkheden die geen speciale voorkeuren vereisen.
- Voor het installateurniveau (toegang voor technici) is speciale kennis nodig. Daarom is het met een toegangscode beveiligd.

4.2 Afsluitvoorzieningen openen

1. Laat de installateur van het product de positie en bediening van de afsluitvoorzieningen uitleggen.
2. Open de plaatselijk geïnstalleerde gaskraan.
3. Open de gasafsluitkraan, die zich direct onder het product of in de onmiddellijke nabijheid bevindt.

4. Open de onderhoudskranen in de aanvoer en retour van de CV-installatie.
5. Open de koudwaterstopkraan.

4.3 Product inschakelen

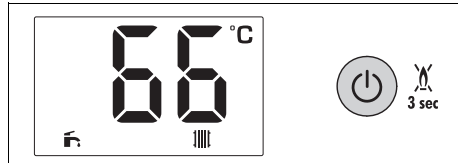

1. Neem het product pas in gebruik als de mantel volledig gesloten is.
2. Als het display uitgegaan is, druk dan minder dan 3 seconden op .
 - ◁ Op het display wordt de basisweergave getoond.

4.4 Instelling van de CV-aanvoertemperatuur



Aanwijzing

Als de eBUS-kamerthermostaat op het product aangesloten is, dan kunnen de warmwatertemperatuur alsook de CV-aanvoertemperatuur niet via de bedrijfsaanwijzing ingesteld worden.

Voorwaarden: Temperatuur wordt door het product gestuurd

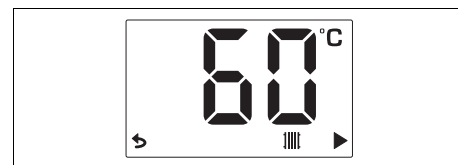

- ▶ Druk op .
 - ◁ Op het display knippert de CV-aanvoertemperatuur.
- ▶ Druk op de toets of om de temperatuur in te stellen.
 - ◁ ✓ wordt op het display weergegeven.
- ▶ Bevestig met .

4 Functie



Aanwijzing

Als u opnieuw op de toets drukt, dan wordt de CV-installatiedruk op het display weergegeven.

- ▶ Druk op .
- ◁ De basisweergave wordt getoond.

Voorwaarden: Door de thermostaat geregelde temperatuur

- ▶ U kunt de CV-aanvoertemperatuur niet instellen.



Aanwijzing

Als u opnieuw op de toets drukt, dan wordt de CV-installatiedruk op het display weergegeven.

4.5 Instelling van de warmwatertemperatuur



Aanwijzing

Als de eBUS-kamerthermostaat op het product aangesloten is, dan kunnen de warmwatertemperatuur alsook de CV-aanvoertemperatuur niet via de bedrijfsaanwijzing ingesteld worden.

Voorwaarden: Temperatuur wordt door het product gestuurd



- ▶ Druk op .
- ◁ De warmwatertemperatuur knippert nu op het display.
- ▶ Druk op de toets of om de temperatuur in te stellen.
- ◁ wordt op het display weergegeven.

- ▶ Druk om te bevestigen op de toets .
- ▶ Druk op .
- ◁ Het display springt naar het startscherm.

Voorwaarden: Door de thermostaat geregelde temperatuur

- ▶ Stel de warmwatertemperatuur op de thermostaat in. Zie de handleiding van de thermostaat.

4.6 ECO-warmwaterfunctie in- en uitschakelen

Voorwaarden: De warmstartfunctie wordt door een gespecialiseerde installateur beschikbaar gemaakt.

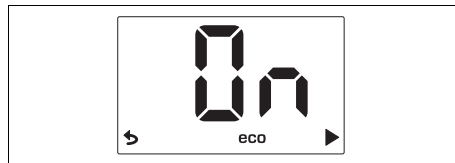



- ▶ Druk op de toets om de ECO-werking te selecteren en vervolgens om op te roepen op de toets .
- ▶ Druk op de toets of om de ECO-werking in of uit te schakelen.
 - On = ECO-werking geactiveerd: warmstartfunctie voor warm water gedeactiveerd
 - OFF = ECO-werking gedeactiveerd: warmstartfunctie voor warm water geactiveerd
- ◁ wordt op het display weergegeven.
- ▶ Druk om te bevestigen twee keer op de toets .
- ◁ Het display springt naar het startscherm.

4.7 Productfuncties uitschakelen

4.7.1 CV-bedrijf uitschakelen (zomermodus)

Voorwaarden: Temperatuur wordt door het product gestuurd





- ▶ Druk op 
 - ◁ Op het display knippert de CV-aanvoertemperatuur.
- ▶ Druk op  en houd  ingedrukt tot OFF op het display weergegeven wordt.
 - ◁ ✓ wordt op het display weergegeven.
- ▶ Bevestig met 
 - ◁ Het CV-bedrijf is uitgeschakeld.
- ▶ Druk op 
 - ◁ Het display springt naar het startscherm.

Voorwaarden: Door de thermostaat geregelde temperatuur

- ▶ U kunt de CV-functie aan het product niet uitschakelen. Zie de handleiding van de thermostaat.

4.7.2 Warmwaterfunctie uitschakelen

Voorwaarden: Door het product of de kamerthermostaat geregelde temperatuur

- ▶ Druk op 
 - ◁ De warmwatertemperatuur knippert nu op het display.
- ▶ Druk op  en houd  ingedrukt tot OFF op het display weergegeven wordt.
 - ◁ ✓ wordt op het display weergegeven.
- ▶ Druk op  om te bevestigen.
 - ◁ De warmwaterbereiding is uitgeschakeld.
- ▶ Druk op 

- ◁ Het display springt naar het startscherm.

4.8 Juiste vuldruk in het CV-circuit garanderen

4.8.1 Installatiedruk controleren



Aanwijzing

Uw product beschikt over een druksensor en een digitale drukindicatie.

Bij het onderschrijden van de vereiste systeemdruk (onder 0,05 MPa (0,5 bar)) schakelt het product op storing. Als de CV-installatie voor meerdere verdiepingen is, kan een hogere installatiedruk nodig zijn. Vraag hiervoor raad bij uw installateur.

1. Druk twee keer op 
 - ◁ Op het display wordt de actuele systeemdruk weergegeven.
2. Controleer de installatiedruk op het display.
1 / 2
Installatiedruk: 0,08 ... 0,2 MPa (0,80 ... 2,0 bar)
De installatiedruk ligt in het geplande drukbereik.
2 / 2
Installatiedruk: < 0,08 MPa (< 0,80 bar)
 - ▶ Vul de CV-installatie. (→ Pagina 14)
 - ◁ Als voldoende drukbereik is bereikt, verdwijnt de indicatie na 20 seconden.

4 Functie

4.8.2 CV-installatie vullen



Opgelet!

Risico op materiële schade door sterk kalkhoudend, sterk corrosief of met chemicaliën vervuild verwarmingswater!

Ongeschikt leidingwater beschadigt pakkingen en membranen, verstopt waterdoorstroomde componenten in het product en in de CV-installatie en veroorzaakt geluiden.

- ▶ Vul de CV-installatie alleen met geschikt CV-water.
- ▶ Vraag bij twijfel hiervoor raad bij een installateur.



Aanwijzing

De installateur is verantwoordelijk voor de eerste vulling.

1. Verbind de eigen vulkraan met een koudwaterleiding, zoals de installateur het u uitgelegd heeft.
2. Open alle thermostaatkranen van de CV-installatie.
3. Open de koudwaterleiding.
4. Draai de vulkraan langzaam open en vul water bij tot de vereiste installatiedruk bereikt is.
5. Sluit de koudwaterleiding.
6. Ontlucht alle radiatoren.
7. Controleer de installatiedruk op het display. (→ Pagina 13)
8. Vul evt. water bij.
9. Sluit de vulkraan.
10. Scheid de vulkraan van de koudwaterleiding.

4.9 Product in stand-by schakelen

- ▶ Druk minder dan 3 seconden op de toets ϕ .
 - ◁ Bij beëindiging van de lopende eis toont het display OFF en gaat uit.
 - ◁ Het stand-bybedrijf van het product is geactiveerd.
 - ◁ De vorstbeschermingsfunctie van het product is geactiveerd.
 - ◁ De hoofdstroomtoevoer wordt niet onderbroken. Het product wordt verder van spanning voorzien.

4.10 CV-installatie tegen vorst beschermen

4.10.1 Vorstbeschermingsfunctie



Opgelet!

Gevaar voor materiële schade door vorst!

De doorstroming van de volledige CV-installatie kan met de vorstbeveiligingsfunctie niet gegarandeerd worden, zodat delen van de CV-installatie kunnen bevriezen en hierdoor beschadigd worden.

- ▶ Zorg ervoor dat tijdens een vorstperiode de CV-installatie in bedrijf blijft en dat alle kamers ook tijdens uw afwezigheid voldoende op temperatuur worden gehouden.

Opdat de vorstbeschermingsinrichtingen actief blijven, moet u uw product via de thermostaat in- en uitschakelen, als een thermostaat geïnstalleerd is.

Als de CV-aanvoertemperatuur bij een ingeschakelde aan-/uittoets onder 5°C daalt, gaat het product in bedrijf en verwarmt het omlopende water zowel aan de CV- alsook aan de warmwaterzijde (indien voorhanden) tot ca. 30°C op.

4.10.2 CV-installatie leegmaken

Bij erg lange uitschakeltijden kan de vorstbeveiliging door het volledig legen van de CV-installatie en van het product gewaarborgd worden.



- ▶ Neem hiervoor contact op met uw installateur.

5 Verhelpen van storingen

5.1 Storingen herkennen en verhelpen

- ▶ Als er storingen of foutmeldingen (F.XX) optreden, ga dan te werk zoals in de tabellen in de bijlage.
- ▶ Als het product niet perfect werkt, neem dan contact op met een vakman.

5.2 Statuscodes weergeven

1. Druk tegelijk op  en 
 - ◀ S.XX wordt op het display weergegeven, gevolgd door de CV-aanvoertemperatuur en de inwendige systeemdruk.
2. Controleer de betekenis van de statuscodes.
Statuscodes - overzicht (→ Pagina 17)
3. Druk op 
 - ◀ Het display springt naar het startscherm.

6 Onderhoud

6.1 Onderhoud

Voor de continue inzetbaarheid, gebruiksveiligheid, betrouwbaarheid en lange levensduur van het product zijn een jaarlijkse inspectie en een tweejaarlijks onderhoud van het product door de installateur noodzakelijk. Afhankelijk van de resultaten van de inspectie kan een vroeger onderhoud nodig zijn.

6.2 Product onderhouden



Opgelet!

Gevaar voor materiële schade door ongeschikte reinigingsmiddelen!

- ▶ Gebruik geen sprays, geen schuurmiddelen, afwasmiddelen, oplosmiddel- of chloorhoudende reinigingsmiddelen.

- ▶ Reinig de mantel met een vochtige doek en een beetje oplosmiddelvrije zeep.

6.3 Onderhoudsmeldingen aflezen

Als het symbool  op het display weergegeven wordt, dan heeft het product een onderhoudsbeurt nodig.

Het product bevindt zich niet in de foutmodus, maar loopt verder.

- ▶ Neem hiervoor contact op met een installateur.
- ▶ Als tegelijk de waterdruk knipperend weergegeven wordt, vul dan gewoon verwarmingswater bij.

6.4 Condensafvoerleiding en afvoertrechter controleren

Condensafvoerleiding en afvoertrechter moet altijd doorlaatbaar zijn.

- ▶ Controleer regelmatig condensafvoerleiding en afvoertrechter op gebreken, vooral op verstoppingen.

In de condensafvoerleiding en de afvoertrechter mogen geen hindernissen te zien of te voelen zijn.

- ▶ Als u gebreken vaststelt, laat deze dan door een installateur verhelpen.

7 Buitenbedrijfstelling

7 Buitenbedrijfstelling

7.1 Product tijdelijk buiten bedrijf stellen



Opgelet! Risico op materiële schade door vorst!

Vorstbeveiligings- en bewakingsinrichtingen zijn alleen actief als ze niet gescheiden zijn van het elektriciteitsnet en het product via de aan-/uittoets en de gasafsluitkraan geopend is.

- ▶ Stel het product alleen tijdelijk buiten bedrijf als er geen vorst te verwachten is.

- ▶ Druk op de aan-/uittoets.
 - ◀ Het display gaat uit.
- ▶ Sluit bij langere buitenbedrijfstelling (bijv. vakantie) de gasafsluitkraan en bij combiproducten bovendien de koudwaterafsluitkraan.

7.2 Product definitief buiten bedrijf stellen

- ▶ Laat het product door een installateur definitief buiten bedrijf stellen.

8 Recycling en afvoer

- ▶ Laat de verpakking door de installateur afvoeren die het product geïnstalleerd heeft.



Als het product met dit teken gekenmerkt is:

- ▶ Gooi het product in dat geval niet met het huisvuil weg.
- ▶ Geeft het product in plaats daarvan af bij een inzamelpunt voor oude elektrische of elektronische apparaten.



Als het product batterijen bevat die met dit teken gekenmerkt zijn, kunnen de batterijen substanties bevatten die schadelijk zijn voor gezondheid en milieu.

- ▶ Breng de batterijen in dat geval naar een inzamelpunt voor batterijen.

9 Garantie en klantendienst

9.1 Garantie

Fabrieksgarantie wordt verleend alleen indien de installatie is uitgevoerd door een door Vaillant Group Netherlands B.V. erkende installateur conform de installatievoorschriften van het betreffende product. De eigenaar van een Vaillant product kan aanspraak maken op fabrieksgarantie die conform zijn aan de algemene garantiebepalingen van Vaillant Group Netherlands B.V.

Garantiewerkzaamheden worden uitsluitend door de servicedienst van Vaillant Group Netherlands B.V. of door een door Vaillant Group Netherlands B.V. aangewezen installatiebedrijf uitgevoerd.

Eventuele kosten die gemaakt zijn voor werkzaamheden aan een Vaillant product gedurende de garantieperiode komen alleen in aanmerking voor vergoeding indien vooraf toestemming is verleend aan een door Vaillant Group Netherlands B.V. aangewezen installatiebedrijf en als het conform de algemene garantiebepalingen een werkelijk garantiegeval betreft.

9.2 Serviceteam

Mocht u nog vragen hebben, dan staan onze medewerkers van de consumentenservice u graag te woord: (020) 565 94 20.

Bijlage

A Gaskeur

ecoTEC pure VHR 18-24/7-2 (K-NL) Gaskeur basis	ecoTEC pure VHR 18-24/7-2 (K-NL) EXP Gaskeur basis	ecoTEC pure VHR 23-28/7-2 (K-NL) Gaskeur basis	ecoTEC pure VHR 23-28/7-2 (K-NL) EXP Gaskeur basis	ecoTEC pure VHR 28-34/7-2 (K-NL) Gaskeur basis
Gaskeur HR				
Gaskeur SV				
Gaskeur CW Gebruiksklasse 3		Gaskeur CW Gebruiksklasse 4		Gaskeur CW Gebruiksklasse 5
Gaskeur NZ				

B Gebruikersniveau – overzicht

Instelniveau	Waarden		Stappengrootte, selectie, uitleg	Fabrieksinstelling
	min.	max.		
Warmwaterfunctie (product met geïntegreerde warmwaterbereiding of aangesloten warmwaterboiler met temperatuurvoeler)				
Watertemperatuur	Actuele waarde 35 °C 63 °C		< 35 = OFF	off
CV-bedrijf				
CV-aanvoertemperatuur	Actuele waarde 10 °C 80 °C		< 10 = OFF Vloerverwarming = 35-50 Radiator = 35-80 Aanwijzing Het temperatuurbereik boven 75 °C kan alleen door een installateur worden ingesteld.	OFF

C Statuscodes - overzicht



Aanwijzing

Omdat de codetabel voor verschillende producten wordt gebruikt, zijn sommige codes bij het betreffende product mogelijk niet zichtbaar.

Hier niet vermelde codes zijn in de installatiehandleiding terug te vinden.

Statuscode	Betekenis
Indicaties tijdens CV-bedrijf	
S.00	CV-bedrijf: geen vraag
S.02	CV-functie: pompvoorloop
S.03	CV-bedrijf: ontsteking van de brander
S.04	CV-bedrijf: brander aan

Bijlage

Statuscode	Betekenis
S.06	CV-functie: ventilatornaloop
S.07	CV-functie: pompnaloop
S.08	CV-bedrijf: tijdelijke uitschakeling na verwarmingsproces
Weergave tijdens warmwaterfunctie	
S.10	Warmwaterbedrijf: vraag
S.14	Warmwaterbedrijf: brander aan
Weergave in de comfortmodus met warme start of warmwaterfunctie met boiler	
S.20	Warmwaterbedrijf: vraag
S.22	Warmwaterfunctie: pompvoorloop
S.24	Warmwaterbedrijf: brander aan
Andere indicaties	
S.31	Geen verwarmingsvraag: zomermodus, eBUS-thermostaat, wachttijd
S.34	Vorstbescherming actief
S.46	Beveiligingsmodus: minimumlast

D Storingen en problemen oplossen

D.1 Verhelpen van storingen

Storing	Mogelijke oorzaak	Maatregel
Installatiedruk wordt knipperend weergegeven op het display	De systeemdruk is te laag: < 0,05 MPa (< 0,50 bar). Watergebrek in de CV-installatie.	► Vul de CV-installatie. (→ Pagina 14)
	De systeemdruk is te hoog: > 0,3 MPa (> 3 bar).	► Wacht tot het overtollige CV-water door de veiligheidsklep is weggestroomd.
Product treedt niet in werking (geen warm water, CV blijft koud)	De door de klant geïnstalleerde gaskraan resp. de gaskraan op het product is gesloten.	► Open beide gaskranen.
	De koudwaterstopkraan is gesloten.	► Open de koudwaterstopkraan.
	Het product is uitgeschakeld.	► Schakel het product in. (→ Pagina 11)
	De CV-aanvoertemperatuur/warmwatertemperatuur is te laag ingesteld en/of de CV-functie/warmwaterbereiding is uitgeschakeld.	1. Stel de CV-aanvoertemperatuur in. 2. Stel de warmwatertemperatuur in.
	Er bevindt zich lucht in de CV-installatie.	► Laat een vakman de CV-installatie ontluchten.

Storing	Mogelijke oorzaak	Maatregel
Warmwaterbereiding storingvrij; CV treedt niet in werking	De externe thermostaat is niet correct ingesteld.	► Stel de externe thermostaat correct in (→gebruiksaanwijzing thermostaat).

D.2 Storingen verhelpen

Melding	Mogelijke oorzaak	Maatregel
F.28 Ontsteking niet succesvol	Na drie ontstekingspogingen zonder succes is het product op storing geschakeld.	<ol style="list-style-type: none"> 1. Controleer of de gasafsluitkraan geopend is. 2. Druk langer dan 3 seconden op de ontstoringstoets. 3. Als u de ontstekingsstoring niet met de resetpogingen kunt verhelpen, raadpleeg dan een vakman.

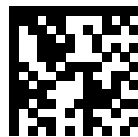

0020231719_01

0020231719_01 ■ 01.03.2017

Leverancier

Vaillant Group Netherlands B.V.

Postbus 23250 ■ 1100 DT Amsterdam

Telefoon 020 5659200 ■ Telefax 020 6969366

Consumentenservice 020 5659420 ■ Serviceteam 020 5659440

info@vaillant.nl ■ www.vaillant.nl

© Deze handleidingen, of delen ervan, zijn auteursrechtelijk beschermd en mogen alleen met schriftelijke toestemming van de fabrikant vermenigvuldigd of verspreid worden.

Technische wijzigingen voorbehouden.